

# Hisense

РУКОВОДСТВО ПО ЭКСПЛУАТАЦИИ



ОСУШИТЕЛЬ ВОЗДУХА

**AIR GO**

**EAC**

# Содержание

Назначение осушителя воздуха.....	2
Правила безопасности.....	2
Схема осушителя воздуха и его составных частей.....	6
Комплектация.....	6
Описание панели управления.....	7
Эксплуатация осушителя воздуха.....	8
Удаление конденсата.....	10
Чистка и обслуживание осушителя воздуха.....	12
Поиск и устранение неисправностей.....	14
Технические характеристики.....	15
Срок службы, утилизация и гарантийный срок.....	15
Транспортировка и хранение.....	16
Информация о сертификации.....	16

Информация, изложенная в данной инструкции, действительна на момент публикации. Производитель оставляет за собой право изменять технические характеристики и внешний вид изделий с целью улучшения качества без уведомления покупателей. В тексте и цифровых обозначениях данного руководства могут быть допущены опечатки.

# Назначение осушителя воздуха

Осушитель воздуха Hisense серии AIR GO предназначен для осушения воздуха в бытовых помещениях.

## Условные обозначения, используемые в данной инструкции



Предупреждение! Неправильное использование может стать причиной серьезных повреждений, таких как смерть или травма.



Не делайте этого



Будьте внимательны в данной ситуации



Указывает на обязательные пункты

## Правила безопасности



Перед началом эксплуатации необходимо внимательно изучить данное Руководство по эксплуатации и строго следовать всем инструкциям, которые в нем приведены.



Не допускайте детей играть с осушителем - это опасно.



Не допускается наращивание кабеля питания, т.к. это может привести к перегреву и пожару.



Не устанавливайте осушитель в следующих местах:



Убедитесь в том, вилка прибора вынута из розетки, если он не используется в течение длительного времени.

- в местах, где он может упасть, что приведет к травме и поломке осушителя.



Никогда не подключайте и не отключайте устройство влажными руками, при отключении осушителя не тяните за кабель электропитания. (Это может привести к поражению электрическим током.)

- в местах с повышенной температурой, высокой влажностью или там, где устройство может намочнуть.



Если шнур питания поврежден, он должен быть заменен авторизованным сервисным центром.

- на кухне и в других местах, где выделяется дым.



Воздухоочиститель не предназначен для использования лицами (включая детей) с ограниченными физическими, сенсорными или умственными способностями или с недостатком опыта или знаний, если они не находятся под контролем лиц, ответственных за их безопасность.



- в местах, где используется масло или горючий газ и может произойти их утечка.

- в местах, где выходящий поток воздуха будет попадать на растения или животных.

- в местах скопления агрессивных газов или металлической пыли.



Предотвращайте попадание летучих веществ или легковоспламеняющихся предметов в прибор. Это может привести к пожару.

Не используйте осушитель в комнате, где используются химические распыления.

## Правила безопасности

(Остатки химических веществ, накопленные внутри прибора, могут попасть в воздух и нанести ущерб здоровью).

⊘ Не смачивайте корпус прибора и выпускную решетку. (Это приведет к пожару или поражению электрическим током.)

⚠ О окна и двери при использовании прибора держите закрытыми.

⚠ Отключайте шнур питания от сети, удерживая вилку в руке.

⊘ Никогда не используйте растворители, такие как бензин или химические растворители, для очистки прибора. Не распыляйте на прибор пестициды.

⊘ Не садитесь на прибор и не прислоняйтесь к осушителю воздуха. (Это может привести к сбою в работе осушителя воздуха и нанести вред.)

⊘ Никогда не трясите осушитель воздуха. (Это может привести к нарушению работы датчика в осушителе воздуха.)

⚠ При эксплуатации обеспечьте зазор между решеткой для забора воздуха и стенкой более 30 см, как показано на рисунке.

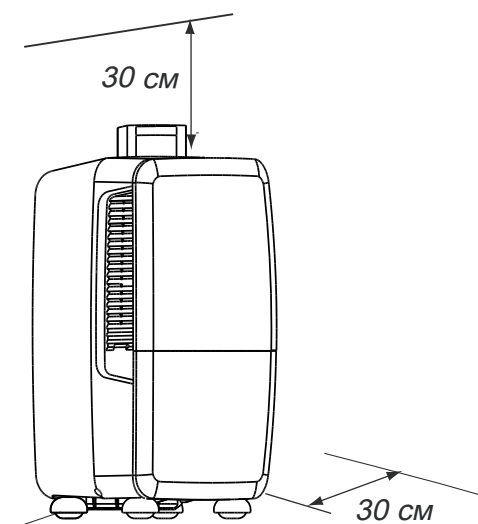

Осушитель воздуха следует хранить в сухом и хорошо проветриваемом месте, не содержащем агрессивных или взрывоопасных газов. Он должен быть защищен от сильных толчков.



Пожалуйста, отсоедините прибор от сети перед сливом конденсата из бака, очистке и обслуживанием прибора.



Установите прибор в месте, где он не соскользнет. (Поскольку на нижней части установлены ролики, установка на наклонной поверхности может привести к смещению прибора и вызвать его повреждение.)



Не ставьте на оборудование магнит или металлический предмет. (Это может привести к сбоям в работе или неисправностям оборудования, потому что внутри него также есть магниты). В то же время, пожалуйста, старайтесь избегать размещения рядом с ним ТВ и радио. (Это может стать причиной искажения изображения и возникновения помех.)



Не используйте хлорсодержащих моющих средств или кислот. (Токсичные газы, выделяющиеся из моющего средства, вредны для здоровья.)



Никогда не используйте проколотую или поврежденную емкость. (Вода из резервуара может попасть на внутренние части.)



Пожалуйста, не пейте воду из резервуара для воды, не используйте ее для животных и растений. (Это может вызвать дискомфорт или другие побочные эффекты.)



После длительного пользования на одном месте стены и полы вокруг прибора могут стать грязными, поэтому, пожалуйста, очищайте их регулярно.



Пожалуйста, отключайте питание, прежде чем передвигать осушитель воздуха. Для того, чтобы избежать разлива воды, рекомендуется вынуть емкость для воды и вылить воду. Когда в приборе находится вода, пожалуйста, не трясите его и держите в вертикальном положении.

# Правила безопасности

(Пролившаяся вода может привести к поражению электрическим током.)



После каждого использования своевременно сливайте воду из поддона и бака, чтобы предотвратить образование постороннего запаха. Пожалуйста, регулярно проводите очистку внутренних деталей. (т.е., поддона для воды и предварительного фильтра). (Если внутри прибора имеется грязь, начнется рост плесени или микробов, появится запах, который может причинить вред здоровью из-за индивидуальных особенностей.)



В условиях, когда может произойти замерзание, пожалуйста, своевременно вылейте воду из резервуара. (Запуск в замороженном состоянии приведет к выходу прибора из строя.)



## Примечание для использования

Выключатель должен быть в недоступном для детей месте, чтобы предотвратить опасности, вызванные игрой детей с выключателем.



Никогда не используйте осушитель воздуха в среде, содержащей летучие и коррозионные химические вещества, поскольку это приведет к пожару.



Запрещается снимать сетку, закрывающую отверстие для выпуска воздуха. Никогда не суйте палочки или другие посторонние предметы отверстие для выпуска воздуха, это может привести к поломке оборудования или к травме.

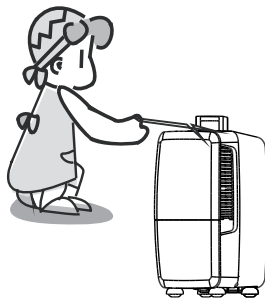

В случае возникновения нарушений в работе, таких как необычный шум, запах, дым, повышение температуры и пробой электричества, пожалуйста, немедленно отключите питание и обратитесь в авторизованный сервисный центр. Эксплуатация прибора в неисправном состоянии может привести к серьезной аварии, такой, как поражение электрическим током или пожар.

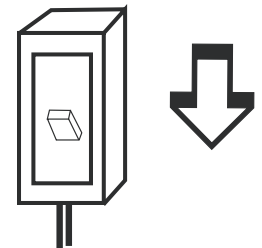

# Правила безопасности

Запрещается ставить емкости с водой рядом с панелью управления. Не нажимайте на кнопки управления мокрыми руками: это может привести к несчастному случаю или пожару.

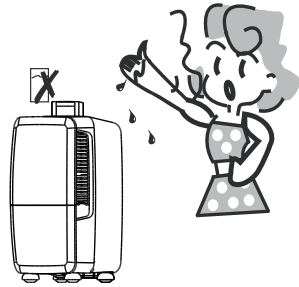

Не размещайте осушитель с открытым пламенем в местах, куда попадает поток воздуха из осушителя воздуха.

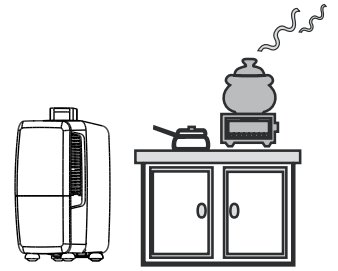

Не останавливайте работу осушителя, отсоединяя его от розетки питания в ходе нормальной эксплуатации: это может привести к поражению электрическим током и пожару. Если прибор не используется в течение длительного времени, пожалуйста, отключите его от сети питания.

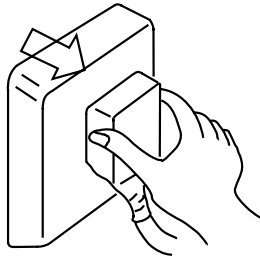

Не завязывайте узлом, не тяните, не сдавливайте и не нагревайте кабель питания, чтобы не повредить его. Повреждение сетевого шнура приведет к поражению электрическим током или пожару.

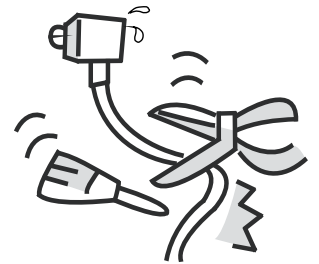

Не ставьте никакие предметы на отверстие для выпуска воздуха. Детям запрещено играть с осушителем воздуха: это опасно.

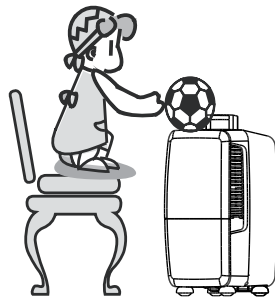

Не используйте удлинитель шнура питания и не подключайте его к розетке с другими электроприборами. Если шнур питания поврежден, он должен быть заменен специалистом авторизованного сервисного центра во избежание происшествий.

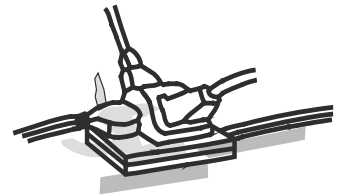

Не разбирайте и не модернизируйте осушитель воздуха самостоятельно: это может привести к несчастному случаю или пожару.



Не ставьте вокруг осушителя воздуха различные предметы, чтобы не мешать очистке воздуха.

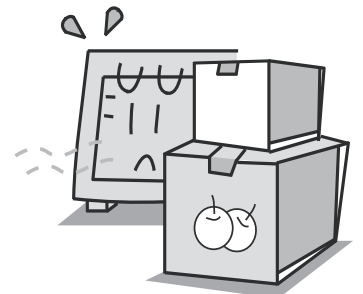

# Схема осушителя воздуха и его составных частей

## Вид спереди

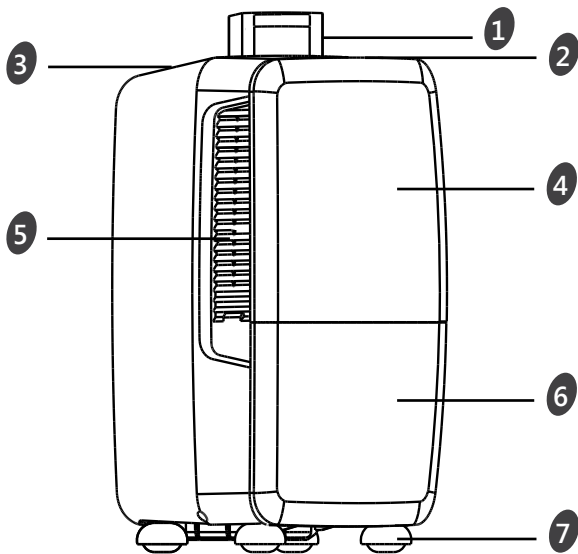

- 1 Выдвижная ручка для переноски
- 2 Панель управления
- 3 Воздуховыпускная решетка
- 4 Передняя панель
- 5 Воздухозаборные решетки
- 6 Резервуар для сбора конденсата
- 7 Колесики для перемещения

## Вид сзади

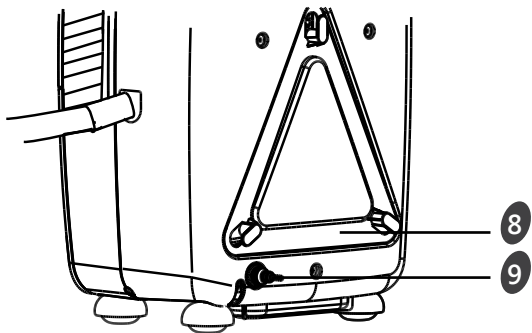

- 8 Рамка для хранения шнура питания
- 9 Отверстие для постоянного отвода конденсата

## Комплектация

- Осушитель воздуха - 1 шт.
- Упаковка – 1 шт.
- Руководство по эксплуатации – 1 шт.
- Гарантийный талон- 1 шт.

## Описание панели управления

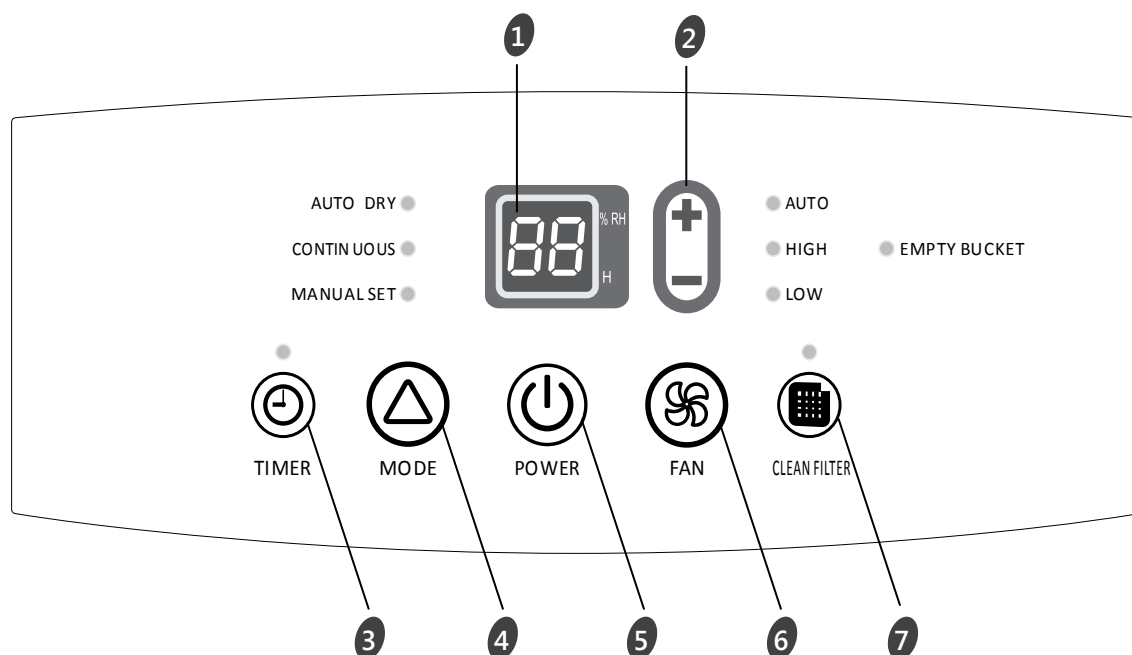





- 1 Индикатор текущей и относительной влажности, индикатор установки таймера
- 2 Клавиша установки желаемого уровня влажности
- 3 Клавиша установки таймера
- 4 Клавиша выбора режимов работы
- 5 Клавиша включения или выключения прибора
- 6 Клавиша выбора скорости вентилятора
- 7 Клавиша сброса таймера очистки предварительного фильтра

Панели разных моделей приборов отличаются. Графический шаблон индикации панели управления прибора, который вы приобрели, может отличаться от приведенного выше. Пожалуйста, сравните его с прибором, который вы приобрели.



# Эксплуатация осушителя воздуха

<b>Лампочка EMPTY BUCKET</b>	
	<p>Если эта лампочка горит, осушитель не работает. эта лампочка означает, что вам надо проверить:</p> <ul style="list-style-type: none"><li>• Если бак полон, опорожните его и установите на место.</li><li>• Если дренажный бак установлен неправильно, выньте его и переустановите.</li><li>• Убедитесь, что дренажный бак вставлен правильно полностью в осушитель, и лампочка погасла, иначе осушитель не будет работать.</li></ul>
<b>Скорость вентилятора</b>	
	<ol style="list-style-type: none"><li>1. Нажмите FAN для выбора скорости вентилятора.</li><li>2. Выберите Low (низкая), High (высокая) или Auto (авто).</li></ol> <ul style="list-style-type: none"><li>• LOW - достижение желаемого уровня влажности медленнее с более низким уровнем шума.</li><li>• HIGH - достижение желаемого уровня влажности быстрее.</li><li>• AUTO - обеспечит максимальный контроль влажности, автоматически корректируя скорость вентилятора.</li></ul>
<b>Желаемая влажность</b>	
	<ol style="list-style-type: none"><li>1. Нажмите MODE для выбора желаемого уровня влажности.</li><li>2. Выберите режим Auto Dry, Continuous или Manual Set.</li></ol> <ul style="list-style-type: none"><li>• AUTO DRY: Осушитель будет работать только в сухом режиме. Скорость вентилятора Auto задается автоматически. Желаемый уровень влажности автоматически задается на 50%.</li><li>• CONTINUOUS: Осушитель будет работать непрерывно. Скорость вентилятора можно корректировать. Желаемую влажность нельзя корректировать. Светодиодный дисплей отобразит уровень влажности помещения.</li><li>• MANUAL SET: Осушитель будет работать при выбранной скорости вентилятора и желаемой влажности. Если уровень влажности помещения больше, чем установленная желаемая влажность, осушитель включится. Если уровень влажности помещения меньше, чем желаемый установленный уровень влажности, осушитель выключится.</li></ul>
<b>Мощность</b>	
	<p>Нажмите POWER для включения или выключения осушителя.</p>
<b>Уровень влажности</b>	
	<ol style="list-style-type: none"><li>1. Нажмите на кнопку Плюс или Минус для активации программы настройки уровня влажности. Цифры на цифровом дисплее будут мигать.</li><li>2. Снова нажмите на кнопку Плюс или Минус для настройки желаемого уровня влажности.</li><li>3. Цифровой дисплей прекратит мигать через пять секунд после установки. На дисплее появится уровень влажности в комнате.</li></ol> <p><b>ПРИМЕЧАНИЕ:</b> Влажность может быть настроена только в режиме Ручной настройки. В режимах Continuous и Auto Dry уровень влажности устанавливается автоматически.</p>

Цифровой дисплей	
	<p>Дисплей показывает соответствующую влажность или время (в зависимости от установки).</p> <ol style="list-style-type: none"><li>1. Когда осушитель работает в режиме ручной настройки, дисплей показывает соответствующую влажность воздуха в помещении.</li><li>2. Когда выбран таймер, дисплей показывает время, когда осушитель включится или выключится, в зависимости от установки.</li></ol> <p>ПРИМЕЧАНИЕ: Влажность отображается только для справки. Для точного уровня влажности, пожалуйста, проверьте гигрометр.</p>
Таймер	
	<p><b>Чтобы установить таймер от 30 минут до 24 часов до выключения осушителя (осушитель должен быть включен):</b></p> <ol style="list-style-type: none"><li>1. Нажмите TIMER, включится лампочка индикатора таймера, дисплей мигает. Дисплей покажет оставшееся время до отключения осушителя.</li><li>2. Нажмите Плюс или Минус, чтобы изменить время, от 30 минут до 24 часов.</li></ol> <p><b>Чтобы установить таймер на включение осушителя, с предыдущими настройками:</b></p> <ol style="list-style-type: none"><li>1. Выключите осушитель.</li><li>2. Нажмите TIMER Лампочка индикатора таймера мигает. Дисплей покажет оставшееся время до включения осушителя.</li><li>3. Нажмите Плюс или Минус, чтобы изменить время, от 30 минут до 24 часов.</li></ol> <p><b>Чтобы сбросить программу Таймера:</b></p> <p>ПРИМЕЧАНИЕ: Осушитель может быть включен или выключен.</p> <ol style="list-style-type: none"><li>1. Нажмите TIMER после установки времени. Дисплей покажет оставшееся время.</li><li>2. Пока дисплей показывает оставшееся время, нажмите TIMER снова. Лампочка индикатора таймера выключится.</li></ol> <p><b>Чтобы посмотреть оставшееся время.</b></p> <p>Нажмите TIMER после установки времени. Дисплей покажет оставшееся время.</p>
Очистить фильтр	
	<ol style="list-style-type: none"><li>1. Когда включится лампочка CLEAN FILTER, извлеките, очистите или замените воздушный фильтр. Смотрите раздел "Очистка воздушного фильтра".</li><li>2. Нажмите CLEAN FILTER после очистки и замены воздушного фильтра, чтобы сбросить контроль фильтра.</li></ol> <p>ПРИМЕЧАНИЕ: Когда лампочка горит, она останется гореть на протяжении 360 часов или до тех пор, пока вы не нажмете CLEAN FILTER. После 180 часов, она отключится автоматически.</p>

## Удаление конденсата



### ВНИМАНИЕ!

Риск заболевания

Не пейте воду, собранную в резервуаре для сбора конденсата.

Это может привести к заболеванию.

### Слив воды из ведра

При отсутствии сточного отверстия в полу, или если вы планируете непрерывное функционирование осушителя, вам может понадобиться простой слив воды из дренажного бака.

1. Возьмите бак по бокам, чтобы его выдвинуть.

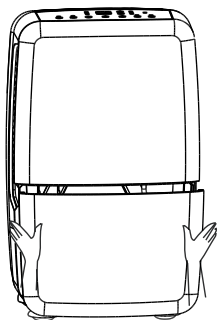

2. Возьмите за ручку и дно бак, чтобы поднять его.

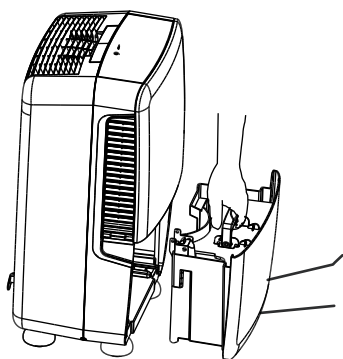

3. Открыв бак, вылейте воду в раковину или иную емкость.

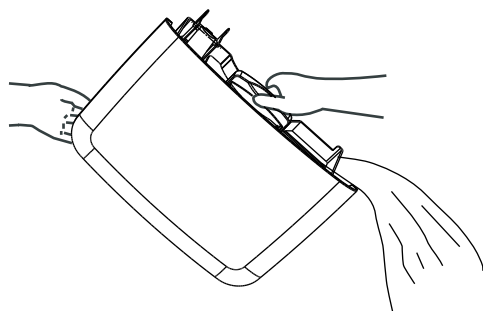

4. Отпустите ручку и переустановите бак.

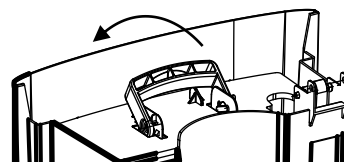

**ВАЖНО:**

Если загорается лампочка EMPTY BUCKET, осушитель работать не будет. Вылейте или поправьте бак.

# Удаление конденсата

## Слив самотеком

Если вы планируете непрерывную работу осушителя, вы можете выбрать прямой слив путем подсоединения садового шланга к разъему.

1. Откройте крышку соединения.

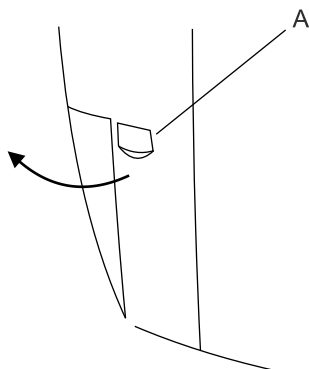

2. Выньте бак.

3. Подсоедините садовый шланг (в комплект не входит) к соединению сливного шланга с внутренней стороны осушителя. Завинтите до отказа во избежание протечки.

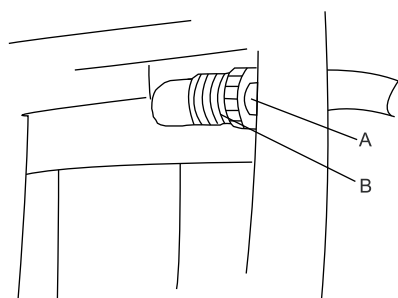

ПРИМЕЧАНИЕ: Садовый шланг и соединитель в комплект поставки не входит.

A . Садовый шланг

B . Соединитель сливного шланга

4. Поместите другой конец садового шланга в сточное отверстие в полу. Проверьте, чтобы шланг лежал горизонтально и находился в сливном отверстии. Убедитесь, что конец шланга в сливном отверстии ниже по уровню, чем конец, подсоединенный к осушителю. Шланг не должен перекручиваться или зажиматься.

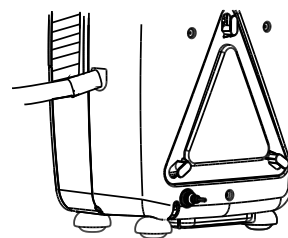

5. Вставьте бак.

ПРИМЕЧАНИЯ:

- Чтобы использовать бак без садового шланга, отсоедините садовый шланг. Затем установите бак.
- Бак должен быть установлен и выровнен для работы осушителя с или без подсоединенного садового шланга.

# Чистка и обслуживание осушителя воздуха

## Очистка воздушного фильтра

Чистый фильтр помогает удалять пыль, волокна и иные частицы из воздуха, и необходим для наибольшей эффективности работы. Проверяйте фильтр каждые две недели, нужна ли ему очистка.

1. Выключите осушитель.
2. Выньте решетку забора воздуха.
3. Выньте воздушный фильтр.

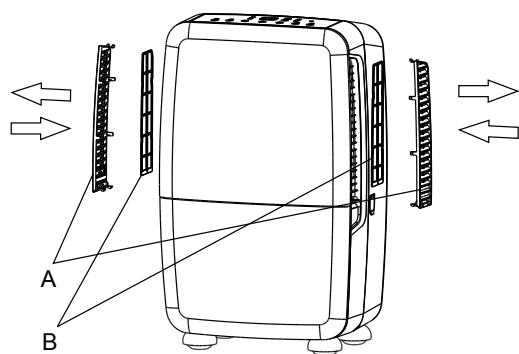

A. Решетка забора воздуха  
B. Воздушный фильтр

4. Используйте пылесос для очистки воздушного фильтра. Если воздушный фильтр грязный, помойте его в теплой воде с мягким моющим средством. Не мойте воздушный фильтр в посудомоечной машине и не используйте химических очистителей. Полностью высушите фильтр перед установкой для наибольшей эффективности.

5. Установите воздушный фильтр и решетку забора воздуха.
6. Включите осушитель.

# Чистка и обслуживание осушителя воздуха

## Очистка осушителя

### Снаружи

1. Выключите осушитель и выньте шнур питания из сети.
2. Сотрите пыль с корпуса мягкой щеткой или насадкой для пыли вашего пылесоса.

### Дренажный бак для воды

Каждые несколько недель, прополаскивайте бак для воды с мягким моющим средством против плесени, грибка и бактерий.

### Поплавок для указания уровня воды

Осушитель оснащен лампочкой EMPTU BUCKET и поплавком. Бак должен быть правильно установлен, чтобы поплавок и лампочка EMPTU BUCKET работали.

ПРИМЕЧАНИЕ:

Убедитесь, что поплавок зафиксирован.

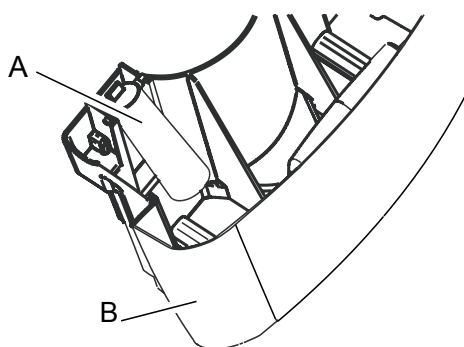

A. Поплавок для указания уровня воды  
B. Бак

- Меры предосторожности перед обслуживанием: Пожалуйста, убедитесь, что вилка шнура питания извлечена из розетки.

- Чтобы протереть корпус прибор и панель управления используйте мягкую ткань. Использование грубой ткани приведет к повреждению поверхности. Пожалуйста, используйте сухую ткань для очистки шнур питания, чтобы предотвратить поражение электрическим током.

(примерно раз в две недели)

- Для технического обслуживания фильтра предварительной очистки используйте пылесос, чтобы удалить пыль с лицевой стороны (стороны с кордом). Так как этот фильтр чувствителен к повреждениям, не нажимайте на него слишком сильно.



- Когда прибор не используется в течение длительного времени:

- Пожалуйста, вытащите вилку из розетки. (Потому что прибор потребляет электроэнергию, даже если он находится в режиме ожидания)

- Накройте прибор полиэтиленовым пакетом и установите его в вертикальном положении. (Размещение его на боку или вверх дном может вызвать сбой прибора, в результате чего возникнут лишние хлопоты)

## Поиск и устранение неисправностей

Перед обращением в авторизованный сервисный центр, выполните рекомендации, приведенные ниже, чтобы решить возможные проблемы без посторонней помощи.

НЕИСПРАВНОСТЬ	СПОСОБЫ УСТРАНЕНИЯ
Осушитель не работает	<ul style="list-style-type: none"> <li>• <b>Осушитель включен? Включите осушитель.</b></li> </ul> <div style="display: flex; align-items: center; margin-bottom: 10px;">  <div style="background-color: #cccccc; padding: 2px 10px; border-radius: 5px; font-weight: bold; color: black;">ВНИМАНИЕ!</div>  </div> <p>Опасность удара электрическим током Включайте устройство в розетку с гнездом для заземления. Не отсоединяйте заземляющий электрод. Не используйте адаптер. Не используйте удлинитель. Игнорирование данных инструкций может привести к смерти, возгоранию или удару электрическим.</p> <ul style="list-style-type: none"> <li>• <b>Шнур питания подключен к розетке, заземленной должным образом?</b> Включайте устройство в заземленную розетку. См. требования по электропитанию.</li> <li>• <b>В доме перегорел предохранитель или сработал автоматический выключатель?</b> Замените предохранитель или переустановите выключатель. Если проблема не решена, вызовите электрика. См. требования по электропитанию.</li> <li>• <b>Правильно ли установлен дренажный бак?</b> Переустановите бак, чтобы он полностью прилегал к осушителю.</li> <li>• <b>Необходимо слить бак?</b> Слейте воду из бака.</li> <li>• <b>Поплавок уровня воды присутствует?</b> Выньте бак. Убедитесь, что поплавок на месте. Переустановите бак.</li> </ul>
Осушитель работает, но не осушает воздух	<ul style="list-style-type: none"> <li>• <b>Установлен Непрерывный режим?</b> Если вы выбрали непрерывный режим работы, осушитель будет работать непрерывно. Если уровень влажности в помещении низкий, будет собрано мало воды или не будет собрано вообще.</li> <li>• <b>Фильтр загрязнен или забит мусором.</b> Прочистите фильтр.</li> </ul>
Воздух, выходящий из осушителя - теплый	<ul style="list-style-type: none"> <li>• <b>Осушитель будет выбрасывать теплый воздух при нормальных условиях работы.</b></li> </ul>
Осушитель отображает код ошибки	<ul style="list-style-type: none"> <li>• <b>Если осушитель отображает код ошибки, пожалуйста, свяжитесь с авторизованным сервисным центром.</b></li> </ul>

## Технические характеристики

### Осушитель воздуха серии AIR GO

Модель	DH-25K4HDL
Производительность по осушению, л/д	25
Объем бака, л	6,5
Параметры питания, В/Гц	~220/50
Номинальная потребляемая мощность, Вт	500
Номинальный ток, А	2,5
Расход воздуха, мЗ/ч	250
Уровень шума (мин-макс), дБ(А)	42-44
Тип фреона	R134a
Класс электрозащиты	I
Класс влагозащиты	IPX0
Вес нетто, кг	18
Вес брутто, кг	20
Размеры прибора, мм	628×385×290
Размеры упаковки, мм	665×430×332

## Срок службы, утилизация и гарантийный срок

Срок службы осушителя воздуха 10 лет при условии соблюдения правил установки и эксплуатации.

По окончании срока службы прибора следует провести его утилизацию в соответствии с нормами, правилами и способами, действующими в месте утилизации. Подробную информацию по утилизации прибора Вы можете получить у представителя местного органа власти, предоставив ему полную информации о приборе.

Гарантийный срок на прибор, условия гарантии указаны в гарантийном талоне.

Если гарантированный талон отсутствует в комплекте поставки, требуйте его у продавца.

Гарантийный талон должен соответствовать установленной изготовителем форме.

Изготовитель и уполномоченное лицо изготовителя снимают с себя ответственность за возможный вред, нанесенный данным прибором в случае, если это произошло в результате несоблюдения правил и условий эксплуатации, установки прибора, умышленных или неосторожных действий, а также в случаях, вызванных природными или антропогенными форсмажорными явлениями.



## Транспортировка и хранение

Продукция должна храниться в сухих, проветриваемых складских помещениях при температуре не ниже -30 °С.

Температурные требования: от -30 °С до +50 °С  
Требования к влажности: от 15 % до 85 %  
(нет конденсата)

1. При транспортировке и хранении должны строго соблюдаться требования манипуляционных знаков на упаковке прибора.

2. При транспортировании должны быть исключены любые возможные удары и перемещения упаковки внутри транспортного средства.

## Информация о сертификации

### **Товар сертифицирован на территории таможенного союза органом по сертификации:**

«РОСТЕСТ-Москва» ЗАО «Региональный орган по сертификации и тестированию»

Адрес: 119049, г. Москва, ул. Житная, д. 14, стр. 1.

Фактический адрес: 117418, Москва, Нахимовский просп., 31.

Телефон: 8 (499) 129-23-11; факс 8 (495) 668-28-93

Сертификат обновляется регулярно.

### **Товар соответствует требованиям:**

ТР ТС 004/2011 «О безопасности низковольтного оборудования»,

ТР ТС 020/2011 «Электромагнитная совместимость технических средств»

(При отсутствии копии нового сертификата в коробке, спрашивайте копию у продавца)

**№ ТС:** RU C-LV.AЯ46.B.69738

**Срок действия :** с 28.05.2015 по 27.05.2020

### **Изготовитель:**

SIA «GREEN TRACE» LV-1004, Biekensalas iela, 6, Riga, Latvia.

СИА «ГРИН ТРЕЙС» ЛВ-1004, Латвия, Рига, ул. Бикенсалас, 6.

### **Предприятие-изготовитель:**

Хайсенс (Гуангдон) эйр кондишенинг Лтд.

№8 Хайсенс роад, Тангксиа Таун, Пенгжианг дистрикт, Жиангмен Сити, Провинция Гуангдон, Китай

Hisense (Guangdong) Air Conditioning Co., Ltd.

№ 8 Hisense road, Tangxia Town, Pengjiang District, Jiangmen City, Guangdong Province, China

### **Изготовлено под контролем:**

Hisense International CO., Ltd 17 Donghai Xi Road Qingdao China 266071

Сделано в Китае

### **Заявитель:**

Общество с ограниченной ответственностью «Ай.Эр.Эм.Си.»

РФ, 119049, г. Москва, Ленинский просп., д.6, офис 14. Тел./факс: +7 (495) 258-74-85



[www.hisense-air.ru](http://www.hisense-air.ru)